

MH12 V2

Next Generation 21700
Dual Fuel Multiuse Flashlight

- Powered by a 21700 Battery
- USB-C Rechargeable
- Tactical Mode and Daily Mode Available



Features

- Utilizes a Cree XP-L2 V6 LED with a max output of 1,200 lumens
- Maximum peak beam intensity of 10,200cd and maximum throw of 202 meters
- An optical system combined with crystal coating and "Precision Digital Optics Technology" (PDOT)
- Powered by a 21700 high capacity Li-ion battery while compatible with 18650 and CR123 batteries, to provide a runtime up to 1,500 hours
- Tactical Mode and Daily Mode available
- The tactical tail switch and the metal side switch control 4 brightness levels and 3 special modes
- STROBE Mode uses randomly changing frequencies for stronger dizzying effects
- A power indicator beneath the side switch indicates the remaining battery power
- The power indicator can display the battery voltage (±0.1V)
- Intelligent Li-ion battery charging circuit with a USB-C port
- NITECORE 21700 Li-ion battery included (NL2150 5,000mAh)
- Highly efficient constant current circuit provides a stable output
- Incorporated Advanced Temperature Regulation (ATR) module (Patent No. ZL201510534543.6)
- Electronic reverse polarity protection
- Optical lenses with double-sided scratch resistant coating
- Constructed from aero grade aluminum alloy
- HA III military grade hard-anodized finish
- Rating in accordance with IP68 (2 meters submersible)
- Impact resistant to 1 meter

Specifications

Length: 158mm (6.22")
Head Diameter: 25.4mm (1")
Tube Diameter: 25.4mm (1")
Tail Diameter: 27.2mm (1.07")
Weight: 84.5g (2.98oz)

Accessories

NITECORE 21700 Rechargeable Li-ion Battery (NL2150 5,000mAh), USB-C Charging Cable, Clip, Lanyard, Spare O-ring, Spare Tail Switch Cover, 18650/CR123 Battery Magazine, Tactical Holster NTH10

Battery Options

	Type	Nominal Voltage	Compatibility
21700 Rechargeable Li-ion Battery	21700	3.6V/3.7V	Y (Recommended)
18650 Rechargeable Li-ion Battery	18650	3.6V/3.7V	Y (Compatible)
Primary Lithium Battery*	CR123	3V	Y (Compatible)
Rechargeable Li-ion Battery*	RCR123	3.6V/3.7V	Y (Compatible)

Note: DO NOT attempt to use the MH12 V2 to charge CR123/RCR123 batteries.

Technical Data

FL1 STANDARD	HIGH	MID	LOW	ULTRALOW	STROBE	BEACON	SOS
	1,200 Lumens	300 Lumens	55 Lumens	1 Lumen	1,200 Lumens	1,200 Lumens	1,200 Lumens
	3h45min	8h	46h	1,500h	—	—	—
	202m	102m	42m	6m	—	—	—
	10,200cd	2,600cd	450cd	8cd	—	—	—
	1m (Impact Resistance)						
	IP68, 2m (Waterproof and Submersible)						

Note: The stated data is measured in accordance with the international flashlight testing standards ANSI/PLATO FL 1-2019, using 1 x 21700 Li-ion battery (5,000mAh) under laboratory conditions. The data may vary in real world use due to different battery usage or environmental conditions.

Battery Installation

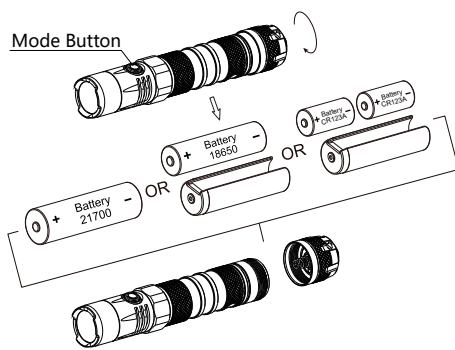

Charging Function

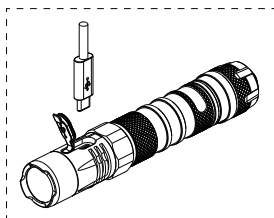

(English) MH12 V2

Charging Function

The MH12 V2 is equipped with an intelligent charging system. As illustrated, after inserting the battery and tightening the tail cap, use the USB cable to connect an external power supply (e.g. a USB adapter or other USB charging devices) to the charging port to begin the charging process.

- During the charging process, the power indicator will flash slowly to inform the user.
- When the battery is fully charged, the MH12 V2 will cease the charging process and the power indicator will become steadily turned on to inform the user.
- When the light is on, connecting to a power source will automatically turn the light off. The light will return to its previous status when it is disconnected from the power source.
- The charging time for a 21700 Li-ion battery (5,000mAh) is approx. 4 hours. (Charged via the 5V/2A adapter)

Operating Instructions

Battery Installation
Insert the battery(s) as illustrated and screw to tighten the tail cap.
Warnings:
1. Ensure the battery(s) is/are inserted with the positive end towards the head. The product will not work if the battery(s) is/are incorrectly inserted.
2. Please use the battery magazine when using 1 x 18650 / 2 x CR123 batteries to avoid battery rattling and to ensure a stable contact.
3. CAUTION! Possible dangerous radiation! Don't look into the light! Maybe dangerous for your eyes.
4. When the power level is low, please stop using the product and replace or recharge the battery to prevent damage to the battery.
5. When the product is kept in a backpack or left unused for prolonged time, please remove all batteries to prevent accidental activation or battery leakage.

Tactical Momentary Illumination

Half press and hold the Tail Switch to turn on the light momentarily. Release to turn it off.

On / Off

On: When the light is off, press the Tail Switch until a click sound is heard to turn it on.

Off: When the light is on, press the Tail Switch until a click sound is heard to turn it off.

User Mode Selection

The MH12 V2 provides 2 user modes for different users and situations.

- Daily Mode (Default Setting): In this user mode, there are 4 brightness levels and 3 special modes (STROBE, BEACON and SOS) available. The MH12 V2 will memorize and re-access any of the 4 brightness levels or STROBE Mode (BEACON and SOS excluded) when reactivated, unless it has been switched to the other user mode.
- Tactical Mode: In this user mode, there are only 4 brightness levels and STROBE Mode available. The MH12 V2 will only memorize and re-access HIGH Level or STROBE Mode when reactivated, unless it has been switched to the other user mode.

To select a desired user mode:

- When the light is off, click the Tail Switch while holding the Mode Button.
- Keep holding the Mode Button for approx. 5 seconds until the blue power indicator beneath the Mode Button flashes quickly.
- The indicator will indicate a user mode selected by flashing once for Daily Mode and flashing twice for Tactical Mode.
- The flashlight will be automatically turned on after this process.

Brightness Levels

- Daily Mode: When the light is on, short press the Mode Button to cycle through the following brightness levels: ULTRALOW – LOW – MID – HIGH.
- Tactical Mode: When the light is on, short press the Mode Button to cycle through the following brightness levels: HIGH – MID – LOW – ULTRALOW.

Special Modes (STROBE / BEACON / SOS)

- Daily Mode: When the light is on, keep holding the Mode Button to cycle through the following special modes: STROBE – BEACON – SOS. Release to select the desired special mode.
- Tactical Mode: When the light is on, long press the Mode Button to access the STROBE Mode.
- When one of the special modes is on, short/long press the Mode Button to exit special modes and return to the previous brightness level; or click the Tail Switch to turn off the light.

Power Indication

When the light is off, click the Tail Switch while holding the Mode Button and then quickly release both buttons to access Power Indication. The power indicator beneath the Mode Button will flash to show the battery voltage (±0.1V). The flashlight will be automatically turned on after this process.
For example, when the battery voltage is at 4.2V, the power indicator will flash 4 times followed by a 1.5-second pause and 2 more flashes. Different voltages represent the corresponding remaining battery power levels:

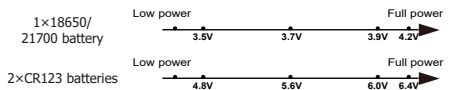

Note: When using two CR123/RCR123 in series, the indicator will show the average voltage between the two batteries.

- When the light is on and the power level is close to 50%, the power indicator will flash every 2 seconds to inform the user. When the light is on and the power is close to depleted, the power indicator will flash quickly and continuously to inform the user. The batteries should be replaced or recharged when the output appears to be dim or the flashlight becomes unresponsive due to low power.

ATR (Advanced Temperature Regulation)

The integrated ATR technology regulates the output of the MH12 V2 according to the working condition and ambient environment to maintain the optimal performance.

Maintenance

Every 6 months, threads should be wiped with a clean cloth followed by a thin coating of silicon-based lubricant.

(Deutsch) MH12 V2

Ladefunktion

Die MH12 V2 ist mit einem intelligenten Ladesystem ausgestattet. Schrauben Sie die Endkappe nach dem Einlegen der Akkus fest und schließen Sie dann - wie abgebildet - ein externes Netzteil (z. B. einen USB-Adapter, einen Computer oder andere USB-Ladegeräte) über das USB-Kabel an den USB-Anschluss an, um den Ladevorgang zu beginnen.

- Während des Ladevorgangs blinkt die Ladeanzeige langsam.
- Wenn der Akku vollständig geladen ist, beendet die MH12 V2 den Ladevorgang und die Ladeanzeige leuchtet stetig.
- Wenn das Licht eingeschaltet ist, wird es beim Anschluss an eine Stromquelle automatisch ausgeschaltet. Die Lampe kehrt in den vorherigen Zustand zurück, wenn sie wieder von der Stromquelle getrennt wird.
- Die Ladezeit für einen 2170 Lithium-Ionen-Akku beträgt ca. 4 Stunden. (Geladen mit einem 5V/2A Adapter).

Bedienungsanleitung

Einsetzen der Akkus
Legen Sie die Akkus ein - wie dargestellt - und drehen Sie die Heckkappe fest.
HINWEIS:Vor dem Einlegen der Batterien bitte den Silikat-Beutel entnehmen!
WARNUNG:
1. Legen Sie die Batterien mit dem positiven (+) Ende in Richtung des Lampenkopfes ein. Mit falsch eingesetzten Batterie/Akkus wird die MH12 V2 nicht funktionieren!
2. Bitte verwenden Sie bei Verwendung von 1 x 18650 / 2 x CR123 Batterien das Batteriemagazin, um ein Klappern der Batterie zu vermeiden und einen stabilen Kontakt zu gewährleisten.
3. ACHTUNG! Möglicherweise gefährliche optische Strahlung! Bei Betrieb nicht direkt in das Licht blicken. Dies kann für die Augen gefährlich sein!
4. Wenn der Ladestand niedrig ist, verwenden Sie bitte die Taschenlampe nicht mehr und entfernen Sie den Akku, um eine Beschädigung des Akkus zu vermeiden.
5. Wenn Sie die Taschenlampe in einem Rucksack aufbewahren oder für längere Zeit nicht benutzen, entfernen Sie bitte alle Akkus, um eine versehentliche Aktivierung der Lampe oder ein Auslaufen der Akkus zu vermeiden.

Taktisches Momentlicht

Drücken Sie den Schalter der Heckkappe halb durch, um das Licht einzuschalten. Zum Ausschalten die Taste einfach loslassen.

Ein-/Ausschalten

Einschalten: Drücken Sie den Heckschalter ganz durch, bis Sie ein "Click" hören. Ausschalten: Drücken Sie den Heckschalter erneut ganz durch, bis Sie den "Click" hören.

Zwei verschiedenen Benutzer-Modi

Die MH12 V2 bietet für verschiedene Benutzer und Situationen zwei verschiedene Modi.

- Täglicher-Mode (Werkseinstellung): Dieser Modus bietet vier Helligkeitsstufen und 3 Spezial-Modi. (STROBE, BEACON und SOS). Die MH12 V2 speichert jede der 4 Helligkeitsstufen oder auch den STROBE-Modus und greift erneut darauf zu, wenn sie wieder aktiviert wird - außer es wird zum anderen Benutzer-Modus gewechselt.
- Taktischer-Mode: Dieser Modus bietet nur die vier Helligkeitsstufen und den STROBE-Modus. Beim Wiedereinschalten der Taschenlampe wird entweder in den HIGH- oder den STROBE-Modus geschaltet.

Einstellen der gewünschten Modi

- Wenn das Licht ausgeschaltet ist, klicken Sie auf den Heck-Schalter, während Sie die Mode-Taste gedrückt halten.
- Halten Sie die Mode-Taste ca. 5 Sekunden lang gedrückt, bis die blaue Betriebsanzeige unter der Mode-Taste schnell blinkt.
- Die Anzeige blinkt einmal für den täglichen Modus und zweimal für den taktischen Modus.
- Die Taschenlampe wird nach diesem Vorgang automatisch eingeschaltet.

Helligkeitsstufen

- Täglicher-Mode: Bei eingeschalteter MH12 V2 drücken Sie wiederholt den Mode-Schalter, um nacheinander fortlaufend durch die Helligkeitsstufen "ULTRALOW" - "LOW" - "MID" - "HIGH" zu schalten.
- Taktischer-Mode: Bei eingeschalteter MH12 V2 drücken Sie wiederholt den Mode-Schalter, um nacheinander fortlaufend durch die Helligkeitsstufen "HIGH" - "MID" - "LOW" - "ULTRALOW" zu schalten.

Spezial-Modi (STROBE / BEACON / SOS)

- Täglicher Mode: Wenn das Licht eingeschaltet ist, halten Sie die Mode-Taste gedrückt, um durch die folgenden Spezial-Modi zu schalten: STROBE - BEACON - SOS. Lassen Sie die Taste los, um den gewünschten Spezial-Modus auszuwählen.
- Taktischer-Mode: Wenn das Licht eingeschaltet ist, drücken Sie die Mode-Taste lange, um den STROBE-Modus aufzurufen.
- Wenn einer der Spezial-Modi eingeschaltet ist, drücken Sie kurz/lang auf die Mode-Taste, um die Spezial-Modi zu verlassen und zur vorherigen Helligkeitsstufe zurückzukehren, oder klicken Sie auf den Heck-Schalter, um das Licht auszuschalten.

Leistungsanzeige

- Wenn das Licht ausgeschaltet ist, klicken Sie auf den Heck-Schalter, während Sie die Mode-Taste gedrückt halten. Lassen Sie dann beide Tasten schnell los, um auf die Stromanzeige zuzugreifen. Die Betriebsanzeige unter dem Mode-Schalter blinkt, um die Akkuspannung (auf ±0.1 V genau) anzuzeigen. Nach dieser Anzeige wird die Taschenlampe eingeschaltet. Wenn die Spannung beispielsweise 4,2 V beträgt, blinkt die Betriebsanzeige viermal, gefolgt von einer Pause von einer Sekunde und zwei weiteren Blinksignalen. Unterschiedliche Spannungen repräsentieren die entsprechenden verbleibenden Leistungspegel:
-
- Hinweis:** Wenn Sie zwei CR123 / RCR123 in Reihe verwenden, zeigt die Anzeige die durchschnittliche Spannung der beiden Akkus/Batterien an.
- Wenn das Licht eingeschaltet ist und der Leistungspegel nahe bei 50% liegt, blinkt die Leistungsanzeige alle 2 Sekunden. Wenn das Licht eingeschaltet ist und die Leistung fast erschöpft ist, blinkt die Leistungsanzeige schnell. Die Batterien sollten ersetzt oder die Akkus aufgeladen werden, wenn die Leistung zu schwach erscheint oder die Taschenlampe aufgrund von geringer Leistung nicht mehr reagiert.

ATR (automatische Temperaturregulierung)

Die automatische Temperaturregulierung (ATR) steuert die Ausgangsleistung der MH12 V2 entsprechend den Bedingungen der Umgebung, um eine optimale Leistung zu gewährleisten.

Wartung

Alle 6 Monate sollte das Gewinde mit einem sauberen Tuch abgewischt und anschließend mit einer dünnen Schicht Silikonfett geschmiert werden.

Allgemeine Hinweise

Altbatterien gehören nicht in den Hausmüll. Sie können gebrauchte Batterien unentgeltlich an unser Versandlager zurückgeben. Als Verbraucher sind Sie zur Rückgabe von Altbatterien gesetzlich verpflichtet.

Entsorgung von Elektro- und Elektronikgeräten

Die durchgestrichene Mülltonne bedeutet, dass Sie gesetzlich verpflichtet sind, diese Geräte einer vom unsortierten Siedlungsabfall getrennten Erfassung zuzuführen. Die Entsorgung über die Mülltonne oder die gelbe Tonne ist untersagt. Enthalten die Produkte Batterien oder Akkus, die nicht fest verbaut sind, müssen diese vor der Entsorgung entnommen und getrennt als Batterie entsorgt werden.

(Francais) MH12 V2

Fonction de charge

La lampe MH12 V2 est équipée d'un circuit de charge intelligent. Comme indiqué, après avoir inséré les batteries et verrouiller le capuchon, utiliser le câble USB pour connecter une source d'alimentation externe (par exemple, un adaptateur USB ou d'autres périphériques de chargement USB) au port de charge pour commencer le processus de charge.

- Pendant la charge, l'indicateur va clignoter lentement pour informer l'utilisateur.
- Quand la batterie est chargée, la charge s'arrête et l'indicateur reste fixe pour informer l'utilisateur.
- Quand la lampe est allumée et que vous la rechargez, elle s'éteindra. La lampe reviendra au niveau précédent une fois déconnectée de sa source d'alimentation.
- La durée de charge pour une batterie Li-ion 21700 (5,000mAh) est d'environ 4 heures. (charge avec adaptateur 5V/ 2A).

Instructions

Installation des batteries
Comme illustré, Insérez la batterie comme sur l'illustration et serrer le capuchon.
Avertissements:
1. Assurez-vous que la batterie est insérée avec le pôle positif pointant vers la tête de la lampe. La lampe ne fonctionnera pas si la batterie est installée de façon incorrecte.
2. Merci d'utiliser le support de batterie pour les batteries 1 x 18650 / 2 x CR123 batteries pour éviter les vibrations de la batterie et assurer un contact stable.
3. ATTENTION! Rayonnement dangereux possible! Ne regardez pas la lumière directement! Peut-être dangereux pour vos yeux.
4. Quand la batterie est faible, arrêter d'utiliser le produit, remplacer ou recharger la batterie pour éviter de l'endommager.
5. Retirer les batteries si la lampe reste inéteinte pendant une longue période pour éviter toute activation accidentelle ou fuite de batteries..

Eclairage momentané tactique

Rester appuyé sur le bouton l'Interrupteur jusqu'à mi-course et maintenez pour allumer la lampe. Relâchez simplement pour éteindre la lampe.

ON/OFF

Pour allumer : Pressez l'Interrupteur ON/OFF jusqu'à entendre un clic. Pour éteindre : Pressez une nouvelle fois l'Interrupteur ON/OFF jusqu'à entendre un clic.

Sélection du mode utilisateur

La lampe MH12 V2 propose 2 modes d'utilisations :

- Mode quotidien (mode par défaut): Dans ce mode, 4 niveaux de luminosité 3 modes spéciaux (STROBE, Balise et SOS) disponible. possède une fonction mémoire qui lui permet de revenir dans l'un de ses niveaux ou dans le mode STROBE quand elle est réactivée (Balise et SOS sont exclus)
- Mode tactique: Dans ce mode, il y a 4 niveaux de luminosité et le mode STROBE. La lampe MH12 V2 mémoriserà et n'accèdera de nouveau qu'au mode HIGH ou STROBE s'il est réactivé.

Sélectionner son mode utilisateur :

- Eteindre la lampe, Cliquer sur l'Interrupteur arrière tout en maintenant le bouton mode.
- Rester appuyé sur le bouton Mode Button pendant. 5 seconds jusqu'au clignotement rapide de l'indicateur bleu sous le bouton mode.
- L'indicateur indiquera le mode sélectionné en clignotant une fois pour le mode quotidien et deux fois pour le mode tactique
- La lampe s'allume automatiquement après cette étape.

Niveaux de luminosité

- Mode Quotidien: Quand la lampe est allumée, appuyer rapidement sur le bouton mode pour naviguer entre les niveaux: ULTRALOW – LOW – MID – HIGH.
- Mode Tactique: Quand la lampe est allumée, appuyer rapidement sur le bouton mode pour naviguer entre les niveaux: HIGH – MID – LOW – ULTRALOW.

Modes spéciaux (STROBE / Balise / SOS)

- Mode quotidien: Quand la lampe est allumée, rester appuyé sur le bouton MODE pour naviguer entre les modes spéciaux: STROBE – Balise – SOS. Relâcher pour sélectionner le mode désiré.
- Mode tactique: Quand la lampe est allumée, rester appuyé sur le bouton Mode pour accéder au mode STROBE.
- Dans l'un des modes spéciaux, un appui court ou long sur le bouton MODE permettra de sortir du mode special et revenir à la luminosité précédente. Ou éteindre la lampe par l'Interrupteur arrière.

Indicateur de puissance

- Quand la lampe est allumée, l'indicateur va clignoter pour indiquer le voltage de la batterie. (±0.1V). Par exemple, quand la puissance est à 4,2V, la lampe clignotera 4 fois de suite suivi de 2 flashes. La lampe s'éteint après ce process. Différentes tensions représentent les niveaux de charge restants de la batterie:

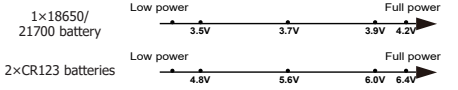

Note: lorsque vous utilisez 2 piles CR123 ou batteries CR123 en série, l'indicateur indique la puissance moyenne entre les 2 batteries.

- Lorsque la lampe est allumée et que le niveau de puissance est proche de 50%, l'Interrupteur clignote toutes les 2 secondes pour informer l'utilisateur. Lorsque la lumière est allumée et que l'alimentation est presque épuisée, l'Interrupteur clignote rapidement et en continu pour informer l'utilisateur. Les piles /batteries doivent être remplacées ou rechargées lorsque la sortie sensible faible ou que la lampe ne répond plus en raison d'une faible puissance.

Technologie ATR

Le système avancé de régulation de la température (ATR) permet à la lampe d'ajuster de façon dynamique son niveau d'éclairage en fonction de sa température. Cela permet d'éviter toute surchauffe de la lampe et d'augmenter sa durée de vie.

Maintenance

Tous les six mois, le filetage doit être essuyé avec un chiffon propre et recouvert d'un lubrifiant à base de silicone.

(Русский) MH12 V2

Функция зарядки

MH12 V2 оснащен интеллектуальной системой зарядки. Установите аккумулятор и закрутите крышку в торце фонаря, как показано на рисунке, а затем используйте USB-кабель для подключения внешнего источника питания (например, USB-адаптера или других USB-устройств для зарядки) к порту зарядки, чтобы начать процесс зарядки.

- В процессе зарядки индикатор питания будет медленно мигать, тем самым оповещая пользователя.
- Когда аккумулятор полностью зарядится, MH12 V2 прекратит процесс зарядки, а индикатор питания будет включен постоянно, тем самым оповещая пользователя.
- Если фонарь включен, то при подсоединении к источнику питания он автоматически отключится. Индикатор вернется в прежнее состояние при отключении от источника питания.
- Время зарядки для литий-ионной аккумуляторной батареи 21700 (5 000 мАч) составляет приблизительно 4 ч. (При зарядке от адаптера 5В/2А)

Инструкция по эксплуатации

Установка батарей
Вставьте аккумулятор(-ы), как показано на рисунке, и закрутите торцевую крышку.
Предупреждения:
1. Убедитесь в том, что положительный(+)-терминал(-ы) аккумулятора(-ов) при вставлении(-ы) в сторону главной части. Устройство не будет работать, если аккумулятор(-ы) вставлен(-ы) неправильно.
2. Просьба использовать аккумуляторный магазин при применении батарей 1 x 18650/2 x CR123, чтобы батареи не дребезжали и обеспечивали стабильный контакт.
3. ВНИМАНИЕ! Возможно опасное излучение! Не смотрите на световой луч! Это может быть опасным для глаз.
4. При низком уровне заряда просьба прекратить использование изделия и заменить или зарядите аккумулятор, чтобы предотвратить его повреждение.
5. Если устройство хранится в рюкзаке или не используется длительное время, необходимо извлечь все аккумуляторы, чтобы предотвратить случайное включение изделия и утечку электролита.

Тактическое мгновенное освещение

Нажмите торцевой выключатель до половины и удерживайте для мгновенного включения света. Отпустите выключатель, чтобы отключить свет.

Включение/Выключение

Включение: При выключенном свете нажмите торцевой выключатель до щелчка, чтобы включить свет.
Выключение: При включенном свете нажмите торцевой выключатель до щелчка, чтобы выключить свет.

Выбор пользовательского режима

Изделие MH12 V2 имеет 2 пользовательских режима для разных пользователей и ситуаций.

- Режим повседневного пользования (установка по умолчанию): В этом пользовательском режиме доступно 4 уровня яркости и 3 специальных режима (СТРОБОСКОП, МАЯК и SOS). Новый P12 запомнит и повторно получит доступ к любому из 4 уровней яркости или режима СТРОБОСКОП (или исключенных режимов МАЯК и SOS) при повторной активации, если только он не был переключен в другой пользовательский режим.
- Тактический режим: В этом пользовательском режиме доступно только 4 уровня яркости и режим СТРОБОСКОП. Новый MH12 V2 запоминает и снова открывает доступ к ВЫСОКОМУ уровню или режиму СТРОБОСКОП только после повторной активации, если только он не был переключен в другой пользовательский режим.

Для выбора требуемого пользовательского режима:

- Когда индикатор не горит, нажмите торцевой переключатель.
- Удерживая кнопку "Режим".
- Продолжайте удерживать кнопку "Режим" в течение приблизительно 5 секунд, пока синий индикатор питания под кнопкой "Режим" не начнет быстро мигать.
- Индикатор покажет выбранный пользовательский режим однократным миганием для Повседневного режима и двукратным миганием для Тактического режима.
- Фонарь автоматически включится по окончании этого процесса.

Уровни яркости

- Режим повседневного пользования: При включенном свете осуществляйте кратковременное нажатие на кнопку «Режим» для того, чтобы последовательно переключать следующие уровни яркости: СВЕРХНИЗКИЙ – НИЗКИЙ – СРЕДНИЙ – ВЫСОКИЙ.
- Тактический режим: При включенном свете осуществляйте кратковременное нажатие на кнопку «Режим» для того, чтобы последовательно переключать следующие уровни яркости: ВЫСОКИЙ – СРЕДНИЙ – НИЗКИЙ – СВЕРХНИЗКИЙ.

Специальные режимы (СТРОБОСКОПИЧЕСКИЙ/МАЯК/SOS)

- Режим повседневного пользования: При включенном режиме СТРОБОСКОП длительным нажатием кнопки «Режим» можно последовательно переключать следующие особые режимы: СТРОБОСКОП – МАЯК – SOS. Отпустите кнопку чтобы установить специальный режим.
- Тактический режим: При включенном свете нажмите и удерживайте кнопку «Режим», чтобы активировать режим СТРОБОСКОП.
- Если один из специальных режимов включен, кратковременное нажатие кнопки «Режим» позволит отключить специальный режим и вернуться к предыдущему сохраненному уровню яркости; кроме того, нажатие торцевой выключателя позволит выйти из специальных режимов и выключить свет.

Индикация питания

- Когда индикатор не горит

（日本語）MH12 V2

充電機能

MH12 V2 は充電機能を搭載しています。充電するには、電池を入れてテールキャップを締めてから、図のように USB ケーブルをつなぐ外部電源（USB アダプターや USB ホータブル電源など）に接続してください。

- 充電中はパワーインジケータがゆっくり点滅します。
- フル充電になると自動的に充電が停止され、パワーインジケータが点灯した状態に変わります。
- ライトがついているときに外部電源につなぐと自動的に消灯します。外部電源から取り外すと再度点灯します。
- 21700 リチウムイオン充電電池 (5,000mAh) をフル充電するのにおよそ 4 時間かかります (5V/2A アダプター使用の場合)。

操作方法

電池の入れ方

図のように電池を入れてテールキャップを締めてください。

- 注意**
- :
- バッテリーのプラス側がライトのヘッド側に来るように入れてください。逆向きに入れると動きません。
 - 18650 や CR123 を使うときは、電池のがたつきを防ぎ安定した接触を保つために、バッテリーマガジンをご使用ください。
 - 注意! ライトは強烈に光ります! 目にダメージを与える可能性があるので、光源を直接見ないでください。
 - 電池残量が少なくなったら、電池へのダメージを防ぐため使用を停止してなるべく早く充電してください。
 - 電池残量などを入れて持ち歩いたり長期間使用しない時は、誤点灯や液もれを防ぐために電池を抜いてください。

ライトを一時的に点灯させるには

テールスイッチを半押しすると、押しているあいだライトが点灯します。はなすと消灯します。

オン・オフ

オン: ライトがオフのとき、テールスイッチをカチッと音がするまで押し込むと点灯します。

オフ: ライトがオフのとき、テールスイッチをカチッと音がするまで押し込むと消灯します。

ユーザーモード

- MH12 V2 は 2 つのユーザーモードを搭載しており、シチュエーションによって使い分けることができます。
- デイリーモード (初期設定): このモードでは 4 段階の明るさレベルと 3 つのスペシャルモード (ストロボ、ピーコン、SOS) が使用可能です。MH12 V2 はメモリー機能を搭載しており、次回使用時は前回最後で使用した明るさレベルまたはストロボで点灯します (ピーコンと SOS はメモリーされません)。ユーザーモードを切り替えるとメモリーはリセットされます。
 - タクティカルモード: このモードでは、4 段階の明るさレベルとストロボモードが使用可能です。また、メモリー機能は明るさハイとストロボモードでのみ有効です。ユーザーモードを切り替えるとメモリーはリセットされます。

ユーザーモードの切り替え方法:

- ライトがオフのとき、モードスイッチを押したままテールスイッチを 1 回押します。
- そのままモードスイッチを約 5 秒押し続けると、モードスイッチ下のパワーインジケータが点滅します。
- 点滅が 1 回の場合はデイリーモード、2 回の場合はタクティカルモードです。
- その後ライトが自動的に点灯します。

明るさレベルの切り替え

- デイリーモード: ライトがオンのとき、モードスイッチを押すたびに明るさがウルトラロー - ロー - ミドル - ハイの順に切り替わります。
- タクティカルモード: ライトがオンのとき、モードスイッチを押すたびに明るさがハイ - ミドル - ロー - ウルトラローの順に切り替わります。

スペシャルモード (ストロボ/ピーコン/SOS)

- デイリーモード: ライトがオンのときモードボタンを長押しするとスペンシャルモードとなり、押しているあいだストロボ - ピーコン - SOS と切り替わっていきます。使いたいスペシャルモードでボタンをはずさないでください。
- タクティカルモード: ライトがオンのとき、モードボタンを長押しするとストロボモードになります。
- スペシャルモードのとき、モードボタンを短く / 長く押すと元の明るさレベルに戻ります。また、テールスイッチを押すとライトが消灯します。

パワーインジケータ

ライトがオフのとき、モードボタンを押しながらテールスイッチを押して、両方のスイッチを同時にはなすとパワーインジケータが作動し、モードスイッチ下のインジケータが点滅して電圧を通知します (およ 0.1V)。その後ライトは自動的に点灯します。例えば電池の残量がで 4.2V だった場合、パワーインジケータが 4 回点滅し、1.5 秒後に 2 回点滅します。点滅は実際の電圧ではなく、最大容量を 4.2V と仮定して行われますので、電池の最大容量が違うときは下図のように読みかえてください。

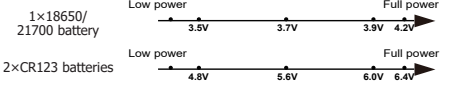

ノート: CR123 / RCR123 を使っているときは、2 本の平均電圧が表示されます。

- ライトがオンで電池残量が 50% に近くなると、パワーインジケータが 2 秒に 1 回点滅を始めます。ライトがオンで電池残量が空に近くなると、パワーインジケータが早く点滅します。光源が暗くなったりライトが反応しなくなったら電池を交換してください。

高性能温度調節機能 (ATR)

本器は高性能温度調節機能 (ATR) を搭載しており、最適な性能が発揮できるよう状況に応じて出力レベルを調節します。

メンテナンス

6 ヶ月ごとに、ぬいしんをきれいな布で拭いてからシリコンペースの潤滑剤を薄く塗ってください。

（한국어）MH12 V2

충전기능

MH12 V2 에는 지능형 충전 시스템이 장착되어 있습니다. 그림과 같이 배터리를 삽입하고 테일 캡을 조인 후 USB 케이블을 사용하여 외부 전원 공급 장치 (예 : USB 어댑터 또는 기타 USB 충전 장치) 를 충전 포트에 연결하여 충전 프로세스를 시작하십시오.

- 충전 중에는 전원 표시등이 전원이 깜박여 사용자에게 알립니다.
- 배터리가 완전히 충전되면 MH12 V2 가 충전 과정을 중단하고 전원 표시등이 계속 켜져 사용자에게 알립니다.
- 전원이 켜져 있을 때 전원이 연결하면 전원이 자동으로 꺼집니다. 전원에서 분리하면 전원이 이전 상태로 돌아옵니다.
- 21700 리튬 이온 배터리 (5,000mAh) 의 충전 시간은 약 4 시간입니다. (5V / 2A 어댑터를 통해 충전 됨)

사용 설명

배터리 설치
그림과 같이 배터리를 삽입하고 나사를 조여 테일 캡을 조입니다.
경고:

- 양극이 머리 쪽을 향하도록 배터리가 삽입되어 있는지 확인하십시오. 배터리를 잘못 삽입하면 제품이 작동하지 않습니다.
- 1 x 18650/2 x CR123 배터리를 사용할 때는 배터리 덮개 거품을 피하고 안정적인 접촉을 보장하기 위해 배터리 매거진을 사용하십시오.
- 주의! 가능한 빛을 줄임으로 보지 마십시오! 눈에 위험 할 수도 있습니다.
- 전원 수준이 낮으면 제품 사용을 중단하고 배터리를 교체 해 충전하여 배터리 성능을 방지하십시오.
- 제품을 번당에 넣거나 오랫동안 사용하지 않은 상태로 두면 충수로 발생 회되거나 배터리가 누출되지 않도록 모든 배터리를 제거하십시오.

전술 순간조명

테일 스위치를 반쯤 누르면 조명이 잠깐 켜집니다. 해제하려면 놓습니다.

On / Off

On: 전원이 꺼져 있을 때, 딸깍 소리가 들릴 때까지 테일 스위치를 눌러 켵니다.

Off: 전원이 켜져 있을 때, 딸깍 소리가 들릴 때까지 테일 스위치를 눌러 끄니다.

사용자 모드 선택

MH12 V2 는 사용자와 상황에 따라 2 가지 사용자 모드를 제공합니다.

- 일일 모드 (기본 설정) : 이 사용자 모드에는 4 개의 밝기 레벨과 3 개의 특수 모드 (STROBE, BEACON 및 SOS) 를 사용할 수 있습니다. MH12 V2 는 다른 사용자 모드로 전환되지 않는 한 재 활성화 4 가지 밝기 레벨 또는 STROBE 모드 (BEACON 및 SOS 제외) 를 기억하고 다시 액세스합니다.
- 전술 모드 : 이 사용자 모드에서는 4 개의 밝기 수준과 STROBE 모드만 사용할 수 있습니다. MH12 V2 는 다른 사용자 모드로 전환되지 않은 한 재 활성화 된 경우에만 HIGH 레벨 또는 STROBE 모드를 기억하고 다시 액세스합니다.

원하는 사용자 모드 선택하기 :

- 전원이 꺼져 있을 때, 모드 버튼을 누른 상태에서 테일 스위치를 클릭하십시오.
- 모드 버튼 아래의 파란색 전원 표시기가 빠르게 깜박일 때까지 약 5 초 동안 모드 버튼을 길게 누릅니다.
- 표시기는 일일 모드에서는 한 번 깜박이고 전술 모드에서는 두 번 깜박이며 선택한 사용자 모드를 나타냅니다.
- 이 과정이 끝나면 순전등이 자동으로 켜집니다 .

밝기 레벨

- 일일 모드 : 전원이 켜져 있을 때 모드 버튼을 짧게 누르면 다음 밝기 수준을 순환합니다. ULTRALOW – LOW – MID – HIGH.
- 전술 모드 : 조명이 켜져 있을 때 모드 버튼을 짧게 누르면 다음 밝기 수준을 순환합니다. HIGH – MID – LOW – ULTRALOW.

특수 모드 (STROBE / BEACON / SOS)

- 일일 모드 : 전원이 켜져 있을 때 모드 버튼을 계속 누르고 있으면 다음 특수 모드를 순환합니다. STROBE – BEACON – SOS. 원하는 특수 모드를 선택하려면 놓습니다.
- 전술 모드 : 전원이 켜 저 있을 때 모드 버튼을 길게 눌러 STROBE 모드에 액세스합니다.
- 특수 모드 중 하나가 켜져 있으면 모드 단추를 짧게 / 길게 눌러 특수 모드를 종료하고 이전 밝기 수준으로 돌아갑니다. 또는 테일 스위치를 클릭하여 전원을 끕니다 .

전원 표시

- 전원이 꺼져 있을 때, 모드 버튼을 누른 상태에서 테일 스위치를 클릭 한 다음 두 버튼을 모두 놓아 전원 표시에 액세스하십시오. 배터리 전압 (± 0.1V) 을 표시하기 위해 모드 버튼 아래의 전원 표시등이 깜박입니다. 이 과정이 끝나면 순전등이 자동으로 켜집니다 . 예를 들어, 배터리 전압이 4.2V 인 경우 전원 표시등이 4 번 깜박 인 다음 1.5 초 동안 일시 중지되고 2 번 더 깜박입니다. 다른 전압은 해당 배터리 진행을 나타냅니다.

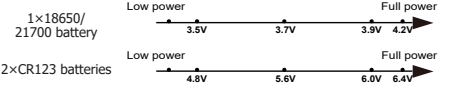

참고 : 2 개의 CR123 / RCR123 을 직렬로 사용하는 경우 표시기에 2 개의 배터리 값 평균 전압이 표시됩니다.

- 전원이 켜져 있고 전원 수준이 50 % 가 가까우면 전원 표시등이 2 초마다 깜박여 사용자에게 알립니다. 전원이 켜져 있고 전원이 거의 소진되면 전원 표시등이 빠르게 지속적으로 깜박여 사용자에게 알립니다 . 출력이 워미하거나 전력이 부족하여 순전등이 응답하지 않으면 배터리를 교체하거나 재충전해야 합니다 .

ATR (고급 온도 조절)

통합된 ATR 기술은 작업 조건 및 주변 환경에 따라 MH12 V2 의 출력을 조절하여 최적의 성능을 유지합니다 .

유지보수

6 개월마다 실을 깨끗한 천으로 닦은 후 실리콘 기반 윤활제를 얇게 코팅해 야합니다 .

（Italiano）MH12 V2

Modalità di Ricarica

La MH12 V2 è equipaggiata con un sistema di ricarica intelligente della batteria. Come da figura e con batteria inserita, avvitate completamente il codolo della torcia ed inserite il cavo di ricarica USB a qualsiasi fonte di alimentazione esterna (un adattatore USB, un trasformatore per smartphone o tablet o un PC), inserita poi il cavo Micro-USB nella porta dedicata sul retro della torcia per cominciare il processo di carica.

- Durante il processo di carica, l'indicatore luminoso inizierà a lampeggiare lentamente.
- Quando la batteria è completamente carica, la MH12 V2 interromperà il processo e l'indicatore luminoso resterà acceso in modo statico.
- Nel caso il processo di carica incontrasse problemi (batteria danneggiata, inversione di polarità etc.), la MH12 V2 interromperà il processo di carica e l'indicatore luminoso continuerà a lampeggiare rapidamente.
- Il tempo medio di carica di una batteria Li-ion 21700 (5,000mAh) è di circa 4 ore (utilizzando un alimentatore 5V/2A)

Istruzioni Per L'uso

Installazione della Batteria

Inserire le batterie come illustrato dell'immagine e avvitate bene il tutto.
Note: Dopo aver inserito le batterie, l'indicatore luminoso lampeggerà per indicare il voltaggio residuo. Fate riferimento alla sezione "Indicazione di Carica Residua" per avere maggiori informazioni.

- Attenzione**
- :
- Assicurarsi che le batterie siano inserite con il polo positivo (+) puntato verso la parabola. La torcia non funzionerà con batterie inserite in modo errato.
 - Utilizzando batterie 18650 o CR123 usate l'adattatore incluso per evitare perdite di contatti.
 - PERICOLI! Possibili danni da radiazioni! Non guardare direttamente la torcia e non puntare negli occhi!
 - Quando il livello di carica è basso interrompere l'uso della torcia e sostituire o ricaricate le batterie per prevenire danni alle batterie o perdite di acido.
 - Quando la torcia viene messa in uno zaino, svitare parzialmente il tappo per evitare accessioni accidentali: Se si prevede di non usare la torcia per lunghi periodi, rimuovere le batterie per evitare perdite di acido.

Illuminazione Tattica Momentanea

Per accendere temporaneamente la torcia o per effettuare segnalazioni, premere parzialmente, mantenendolo premuto, il pulsante posteriore di accensione. Rilasciarlo per spegnere la torcia.

Accensione e Spegnimento

Accensione: A torcia spenta, premere completamente il pulsante posteriore fino ad udire un click

Spegnimento: A torcia accesa, premere completamente il pulsante posteriore fino ad udire un click

Modalità Utente

La MH12 V2 fornisce agli utenti 2 differenti modalità operative di funzionamento:

- Daily Mode (selezionato di fabbrica): In questa modalità l'utente ha accesso a 4 livelli di luminosità e a 3 modalità speciali (STROBO, BEACON and SOS. La MH12 V2, dopo lo spegnimento, terrà a memoria il livello impostato precedentemente (le 4 luminosità e lo STROBO) e lo riporterà all'utente in fase di accensione.
- Tactical Mode: In questa modalità l'utente ha accesso a 4 livelli di luminosità ed alla modalità STROBO. La MH12 V2, dopo lo spegnimento, terrà a memoria solo i livelli HIGH e STROBO impostati precedentementee lo riporterà all'utente in fase di accensione,

Selezione della Modalità Utente

- A torcia spenta, mentenete premuto il pulsante Mode mentre premete il pulsante posteriore di accensione.
- Continuate a premere il pulsante Mode per circa 5 secondi fino a che l'indicatore luminoso sotto al pulsante Mode non comincia a lampeggiare rapidamente.
- L'indicatore mostrerà la Modalità Utente lampeggiando una volta per il Daily Mode e lampeggiando due volte per il Tactical Mode.
- La torcia si accenderà automaticamente terminata la selezione.

Selezione dei Livelli di Luminosità

- In Daily Mode: A torcia accesa, premere rapidamente il pulsante Mode per passare in rassegna in modo ciclico tra i livelli: ULTRALOW – LOW – MID – HIGH.
- In Tactical Mode: A torcia accesa, premere rapidamente il pulsante Mode per passare in rassegna in modo ciclico tra i livelli: HIGH – MID – LOW – ULTRALOW.

Modalità Speciali (STROBO / BEACON / SOS)

- In Daily Mode: A torcia accesa, mentenete premuto il pulsante Mode per passare in rassegna in modo ciclico tra le modalità: STROBE – BEACON – SOS. Rilasciate per selezionare la modalità desiderata.
- In Tactical Mode: A torcia accesa, mentenete premuto il pulsante Mode per attivare lo STROBO.
- Con una delle modalità speciali attive, premete il pulsante Mode per ritornare al livello di luminosità utilizzato in precedenza oppure utilizzate il pulsante posteriore per spegnere la torcia.

Indicazione di Carica Residua

- A torcia spenta, mantenete premuto il pulsante Mode premendo contemporaneamente il pulsante di accensione posteriore. Rilasciandoli, l'indicatore di carica luminoso mostrerà il voltaggio restante (con un'approssimazione di ±0.1V). Ad esempio, quando il voltaggio della batteria è alla massima carica di 4.2V, il potenziometro lampeggerà 4 volte, seguite da 1.5 secondi di pausa e 2 ulteriori lampi prima di entrare in standby. Differenti voltaggi corrispondono a differenti autonomie residue:
- | | |
|-----------------------|--|
| 1×18650/21700 battery | <div><div><div><div><div><div></div></div></div><div><div><div></div></div></div><div><div><div></div></div></div><div><div><div></div></div></div><div><div><div></div></div></div></div></div></div> <div>Low power</div> <div>3.5V</div> <div>3.7V</div> <div>3.9V</div> <div>4.2V</div> <div>Full power</div> |
| 2×CR123 batteries | <div><div><div><div><div><div></div></div></div><div><div><div></div></div></div><div><div><div></div></div></div><div><div><div></div></div></div><div><div><div></div></div></div></div></div></div> <div>Low power</div> <div>4.8V</div> <div>5.6V</div> <div>6.0V</div> <div>6.4V</div> <div>Full power</div> |

Nota: quando si usano CR123/RCR123 in serie, la torcia indica solamente la media dei due voltaggi.

- A torcia accesa, quando la carica residua è vicina a 50%, l'indicatore lampeggerà automaticamente ogni 2 secondi per informare l'utente. Se invece la carica è in esaurimento, l'indicatore lampeggerà continuamente per informare l'utente di effettuare la ricarica o di sostituire le batterie. Le batterie dovranno essere ricaricate o sistituite appena la luce appare foca o la torcia diventa irresponsiva vista la mancanza di carica residua.

ATR (Advanced Temperature Regulation)

Con il modulo Advanced Temperature Regulation, la MH12 V2 regola la propria potenza d'uscita adattandosi all'ambiente circostante, mantenendo prestazioni ottimali.

Manutenzione

Ogni 6 mesi, le filettature vanno pulite con un panno pulito, applicando poi un sottile strato di lubrificante a base silconica.

（Українська）MH12 V2

Функція зарядки

MH12 V2 оснащений інтелектуальною системою зарядки. Щоб розпочати процес зарядки, після встановлення акумулятора та затягування торцевої кришки вставте кабель USB для підключення зовнішнього джерела живлення (наприклад, USB-адаптер або інших зарядних пристроїв USB) до порту зарядки, див. малюнок.

- Під час зарядки індикатор живлення буде блимати повільно.
- Коли акумулятор повністю заряджений, MH12 V2 припинить процес зарядки, а індикатор живлення буде постійно увімкнений.
- Якщо стан зарядки ненормальний (наприклад, елемент живлення зламаний/встановлений неправильно), MH12 V2 припинить процес зарядки, а індикатор живлення почне швидко блимати.
- Час зарядки літій-іонного акумулятора 21700 (5000mAh) становить приблизно 4 години. (Заряджається через адаптер 5V/2A).

Інструкції з користування

Встановлення елемента живлення
Вставте акумулятор (батарей), як показано на малюнку, і закрутіть торцеву кришку.

Увага:

- Переконайтесь, що акумулятор встановлений позитивним кінцем до голови. Виріб не працюватиме, якщо акумулятор неправильно встановлений.
- Будь ласка, використовуйте адаптер-перехідник під час використання 1x18650/2xCR123, щоб уникнути розшатування акумулятора та для забезпечення стабільного контакту.
- ОБЕРЕЖНО! Яскраве світло! Заобійгайте прямому попаданням світла в очі
- Коли рівень заряду низький, будь ласка, припинит використовувати виріб та замінить або зарядіть акумулятор, щоб уникнути пошкодження акумулятора.
- Якщо виріб тривалий час зберігається в рюкзаку або залишається невикористаним, вийміть усі батареї, щоб запобігти випадковій активації або витоку акумулятора.

Тактичне миттєве увімкнення

Наполювну натисніть торцевий перемикач, щоб миттєво увімкнути світло. Відпустіть, щоб вимкнути.

Включення/Вимикання

Включення: Коли світло вимкнене, натисніть торцеву кнопку до клацання, щоб увімкнути ліхтар.

Вимикання: Коли світло вклучене, натисніть торцеву кнопку до клацання, щоб вимкнути його.

Вибір режиму користувача

- MH12 V2 працює у двох користувачьких режимах.
- Щоденний режим (налаштування за замовчуванням): у цьому режимі для користувача доступні 4 рівні яскравості та 3 спеціальні режими (СТРОБ, МАЯК та SOS). MH12 V2 запам'ятує і повторно активує останній режим із 4 рівнів яскравості або режим СТРОБ (включаючи МАЯК і SOS) під час повторного включення, якщо тільки ліхтар не був переключений в інший користувачький режим.
- Тактичний режим: У цьому режимі для користувача доступні лише 4 рівні яскравості та режим СТРОБ. MH12 V2 повторно активує останній використований режим: ВИСОКИЙ рівень яскравості або режим СТРОБ після повторної активації, якщо тільки ліхтар не був переключений в інший користувачький режим.

Вибір потрібного режиму для користувача:

- Коли світло вимкнене, натисніть на торцевий перемикач, утримуючи кнопку Mode.
- Утримуйте натиснутою кнопку «Mode» протягом приблизно 5 секунд, поки синій індикатор живлення під кнопкою Mode не блимне.
- Індикатор вказує на режим користувача: одне миготіння - щоденний режим, два миготіння - тактичний режим.
- Ліхтар автоматично влючається після цієї дії.

Рівні яскравості

- Щоденний режим: Коли світло увімкнене, натисніть кнопку Mode, щоб перемикатися між режимами: МІНІМАЛЬНИЙ - НИЗЬКИЙ - СЕРЕДНІЙ - ВИСОКИЙ.
- Тактичний режим: Коли світло увімкнене, натисніть кнопку Mode, щоб перемикатися між режимами: ВИСОКИЙ - СЕРЕДНІЙ - НИЗЬКИЙ - МІНІМАЛЬНИЙ.

Спеціальні режими (СТРОБ, МАЯК, SOS)

- Щоденний режим: Коли світло увімкнене, продовжуйте утримувати кнопку «Mode», щоб перемикатися між режимами: СТРОБ - МАЯК - SOS. Відпустіть, щоб обрати потрібний спеціальний режим.
- Тактичний режим: Коли світло увімкнене, довго утримуйте натиснутою кнопку «Mode», щоб перейти до режиму СТРОБ.
- Коли один із спеціальних режимів увімкнений, натисніть або натисніть та утримуйте кнопку Mode, щоб вийти зі спеціальних режимів та повернутися до попереднього рівня яскравості; або натисніть торцевий перемикач, щоб вимкнути світло.

Індикація живлення

- Коли акумулятор вставлений, індикатор живлення іВ перемикачем блиматиме, вказуючи напругу акумулятора (±0,1В). Наприклад, коли напруга акумулятора становить 4,2В, індикатор живлення виконує 4 миготіння з паузою 1,5 секунди та робить ще 2 миготіння. Різна напруга відповідає різній напрузі елемента живлення:

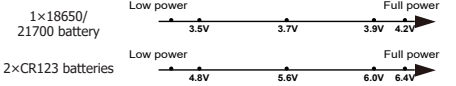

Примітка. Якщо використовуються два елементи живлення CR123 або RCR123, індикатор покаже середню напругу між двома елементами живлення.

- Коли світло увімкнене, а рівень потужності близько 50%, індикатор живлення миготить кожні 2 секунди, щоб повідомити користувача.
- Коли індикатор увімкнений, а потужність близька до розрядження, індикатор живлення буде блимати швидко та постійно, щоб повідомити користувача. Елемент живлення слід замінювати або заряджати, коли світло стає тьмяним або ліхтар не відповідає на натискання перемикачів.

ATR

Інтегрована технологія ATR регулює потужність MH12 V2 відповідно до робочого стану та навколишнього середовища для підтримки оптимальної продуктивності.

Технічне обслуговування

Кожні 6 місяців різьблення слід протирати чистою ганчіркою, а після цього покривати тонким шаром мастила на основі силікону.

（简体中文）MH12 V2

充电

本产品自带智能充电功能。如图所示，装入电池后拧紧尾盖，把 USB 充电线一端连接至充电接口，另一端接上 USB 充电设备（USB 适配器或其他 USB 充电器设备）即可进行充电。

- 当处于正常充电状态时，位于调档按键的指示灯会慢闪提示用户。
- 当充满电时，手电筒将自动停止充电，且指示灯长亮提示用户。
- 在手电筒开启状态下，连接电源进行充电时，照明将会自动关闭。切断电源后，将自动重新开启记忆档位。
- 对 1 节 21700 锂充电电池（5000mAh）进行充电时，充电时间约为 4 小时。（5V/2A 适配器）

使用电筒

装入电池